

KOMATSU

PC210-11 PC210LC-11 PC210NLC-11



Hydraulikbagger

Motorleistung

123 kW / 167 PS @ 2000 U/min

Betriebsgewicht

PC210-11: 22120 - 23460 kg
PC210LC-11: 22450 - 24110 kg
PC210NLC-11: 22400 - 23830 kg

Löffelvolumen

max. 1,69 m³

PC210-11



Motorleistung

123 kW / 167 PS @ 2000 U/min

Betriebsgewicht

PC210-11: 22120 - 23460 kg
PC210LC-11: 22450 - 24110 kg
PC210NLC-11: 22400 - 23830 kg

Löffelvolumen

max. 1,69 m³

Herausragende Einsatzbereitschaft und Umweltfreundlichkeit

Leistungsstark und umweltfreundlich

- Motor gemäß EU Stufe V
- Einstellbare Leerlaufabschaltung
- Komatsu-Technologien zur Steigerung der Kraftstoffeffizienz

Erstklassiger Fahrerkomfort

- Luftgefederter Bedienplatz
- Geräuscharmes Design
- Breitbild-Monitorsystem



Maximale Effizienz

- Höhere Produktivität
- Exzellente Einsatzflexibilität und Produktivität
- Weiterentwickelte Motorsteuerung
- Gesteigerte Hydraulikeffizienz
- Komatsu Integrierte Anbaugerätsteuerung (KIAC)

Sicherheit hat Vorrang

- Komatsu SpaceCab™-Fahrerkabine
- KomVision – Kamerasystem für Rundumsicht aus der Vogelperspektive
- Neutralstellungserkennung

Bewährte Komatsu-Qualität

- Qualitätskomponenten von Komatsu
- Flächendeckendes Händlernetzwerk für effizienten Kundendienst

Komtrax

- Komatsu Wireless Monitoring System
- 4G-Mobilfunktechnik
- Integrierte Kommunikationsantenne
- Mehr Betriebsdaten und -berichte



Das Wartungsprogramm
für Komatsu-Kunden



Überragende Produktivität

Der PC210-11 ist schnell und präzise. Durch seinen starken Komatsu-Motor gemäß Abgasnorm EU Stufe V, das Komatsu CLSS-Hydrauliksystem und den erstklassigen Fahrerkomfort lässt sich mit dem Bagger die höchste Produktivität in dieser Maschinenklasse erreichen.

Komatsu-Technologien zur Steigerung der Kraftstoffeffizienz

Der Kraftstoffverbrauch des PC210-11 wurde um weitere 6% gesenkt. Ausschlaggebend dafür sind unter anderem die verbesserte Motorsteuerung, die variable Pumpen-Motorsteuerung und eine Visko-Lüfterkupplung, die sowohl bei einfachen Bewegungen als auch bei Bewegungskombinationen höchste Effizienz und Präzision sicherstellen.

Einstellbare Leerlaufabschaltung

Um unnötigen Kraftstoffverbrauch, Abgase und Betriebskosten zu reduzieren, schaltet die automatische Leerlaufabschaltung von Komatsu den Motor nach einer voreingestellten Zeitspanne ab. Diese Leerlaufdauer kann auf einen Wert von 5 bis 60 Minuten eingestellt werden. Die im Fahrerhaus auf dem Monitorsystem dargestellte Eco-Anzeige und die Eco-Hinweise unterstützen den Fahrer dabei, die Maschine noch kraftstoffeffizienter zu betreiben.

Leistungstark und umweltfreundlich



Komatsu-Motor gemäß EU Stufe V

Der Komatsu-Motor gemäß EU Stufe V ist produktiv, zuverlässig und effizient. Seine extrem geringen Emissionswerte steigern die Umweltfreundlichkeit. Dieser leistungsstarke Motor trägt zur Reduzierung der Betriebskosten bei und ermöglicht dem Fahrer einen sorgenfreien Betrieb der Maschine.

Heavy-Duty-Abgasnachbehandlung

Die Abgasnachbehandlung kombiniert den Komatsu Dieselpartikelfilter (KDPF) mit einem Modul zur selektiven katalytischen Reduktion (SCR). Das SCR-Modul spritzt eine exakt dosierte Menge AdBlue® ein, das dann die Stickoxide (NOx) der Abgase in Wasser (H₂O) und ungiftigen Stickstoff (N₂) umwandelt. So können die Stickoxid-Emissionen im Vergleich zu einem Motor gemäß EU Stufe IIIB um bis zu 80% reduziert werden.

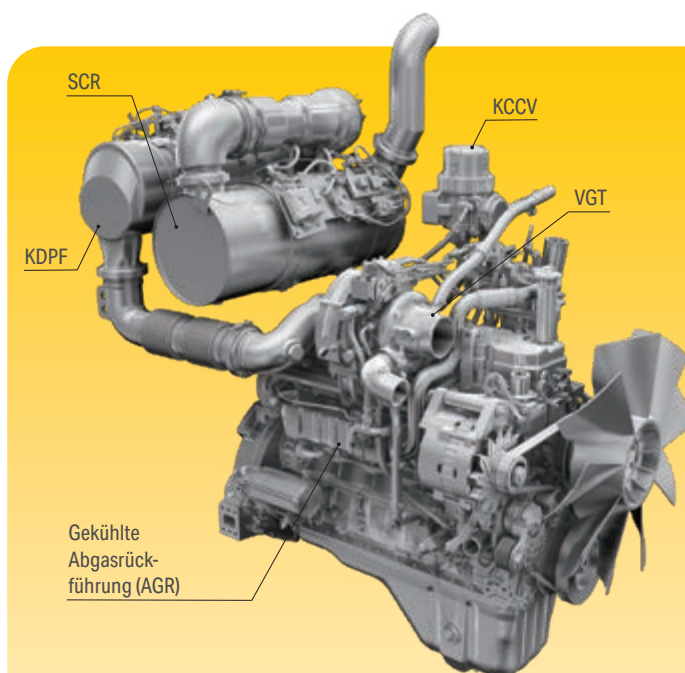
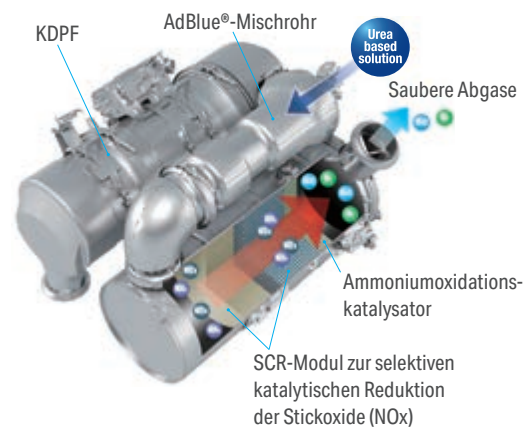

High-Pressure Common Rail (HPCR)

Die Computersteuerung der mehrstufigen Hochdruck-Common-Rail-Kraftstoffeinspritzung sorgt dafür, dass jederzeit nur exakt die benötigte Menge verdichteter Kraftstoff in die Verbrennungskammer gelangt. So wird garantiert, dass der Kraftstoff vollständig verbrennt und saubere Abgase ausgestoßen werden.

Abgasrückführung (AGR)

Die gekühlte Abgasrückführung ist eine marktbewährte Komponente der Komatsu-Motoren. Die verbesserte Leistung des AGR-Systems reduziert NOx-Emissionen auf ein Minimum und sorgt gleichzeitig für eine gesteigerte Motorleistung.

Komatsu Kurbelgehäuseentlüftung (KCCV)

Die Abgase des Kurbelgehäuses (sog. Durchblasgase) werden durch den CCV-Filter geleitet. Der aus den Abgasen gefilterte Ölnebel gelangt zurück ins Kurbelgehäuse. Die gefilterten Gase werden der Verbrennung zugeführt.

Turbolader mit variabler Geometrie (VGT)

Der VGT sorgt in jedem Drehzahlbereich und unter jeder Last für den optimalen Luftstrom zur Verbrennungskammer. Das Resultat sind saubere Abgase und eine gesteigerte Kraftstoffeffizienz bei gleichbleibend hoher Leistung.

Große Variantenvielfalt

Als Sonderausrüstung sind zwei zusätzliche Anbaugerätesteuerkreise verfügbar. Die entsprechenden Einstellungen für 15 verschiedene Anbaugeräte lassen sich einfach anpassen und abspeichern. Der serienmäßige Steuerkreis für den hydraulischen Schnellwechsler trägt ebenfalls dazu bei, dass der Anbaugerätewechsel jetzt so leicht ist wie noch nie. Durch die verfügbare Auswahl an Stielen und Laufwerken lässt sich der PC210-11 so konfigurieren, dass er alle Anforderungen hinsichtlich Einsatz, Transport und Arbeitsbereich erfüllt.

6 wählbare Betriebsarten

Der PC210-11 liefert jederzeit die benötigte Kraft – und das beim geringstmöglichen Kraftstoffverbrauch. Dem Fahrer stehen die sechs Betriebsarten Power, Hub, Hammer, Economy, Anbaugeräte-Power und Anbaugeräte-Economy zur Verfügung. Die Economy-Betriebsart lässt sich anpassen, um genau die richtige Kombination aus Kraft und Kraftstoffeffizienz für den jeweiligen Einsatz zu finden. Ebenso lässt sich der Ölstrom im Anbaugerätekreislauf direkt über das Monitorsystem anpassen, welches das größte Breitbild-Display in dieser Maschinenklasse besitzt.



Verstellausleger



Zwei optionale Hydrauliksteuerkreise ermöglichen den Einsatz von zahlreichen Anbaugeräten

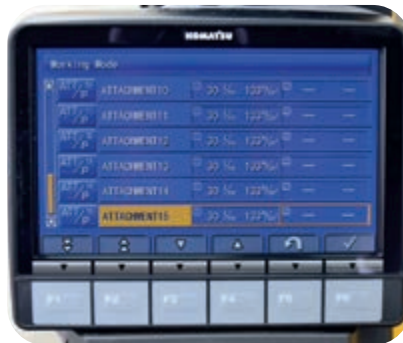

Komatsu Integrierte Anbaugerätsteuerung (KIAC) mit bis zu 15 Voreinstellungsmöglichkeiten für Ölstrom und -druck



Vielseitigkeit auf Knopfdruck – immer die perfekte Einstellung für jeden Einsatz



Maximale Effizienz

Enorme Vielseitigkeit – ab Werk

Leistungsstark und präzise: Der Komatsu PC210-11 wird allen Anforderungen mit Leichtigkeit gerecht. Die Maschine eignet sich optimal für den Einsatz auf allen Baustellen, egal ob groß oder klein, für den Massenaushub, das Grabenziehen oder die Baustelleneinrichtung. Mit dem Komatsu-Hydrauliksystem sind höchste Produktivität und optimale Bedienbarkeit garantiert.



Erstklassiger Komfort

Gesteigerter Fahrerkomfort

Das Kernstück der breiten SpaceCab™-Fahrerkabine von Komatsu ist der serienmäßige, luftgefederte und beheizte Fahrersitz mit hoher Rückenlehne und vollständig einstellbaren Armstützen. Er bietet dem Fahrer einen komfortablen Arbeitsplatz, an dem Ermüdungserscheinungen auf ein Minimum reduziert werden. Die großartige Sicht und die ergonomische Auslegung der Bedienelemente tragen erheblich dazu bei, dass der Fahrer mit maximaler Produktivität arbeiten kann.

Erhöhter Fahrerkomfort

Zusätzlich zum Radio, das zur Standardausrüstung des PC210-11 gehört, ist auch ein Audioanschluss für externe Geräte vorhanden, sodass der Fahrer Musik über die Lautsprecher in der Kabine hören kann. Weiterhin ist die Kabine mit zwei 12 V Steckdosen ausgestattet. Die proportionalen Joysticks sind ebenfalls Bestandteil der Standardausrüstung und ermöglichen die sichere und präzise Steuerung der Anbaugeräte.

Geräuscharmes Design

Die Hydraulikbagger von Komatsu haben geringste Außengeräuschpegel und sind insbesondere für Arbeiten auf engstem Raum oder innerstädtische Einsätze bestens geeignet. Dank der optimalen Anordnung von Dämmmaterialien liegt der Geräuschpegel im Fahrerhaus auf dem Niveau eines Mittelklasse-PKW.

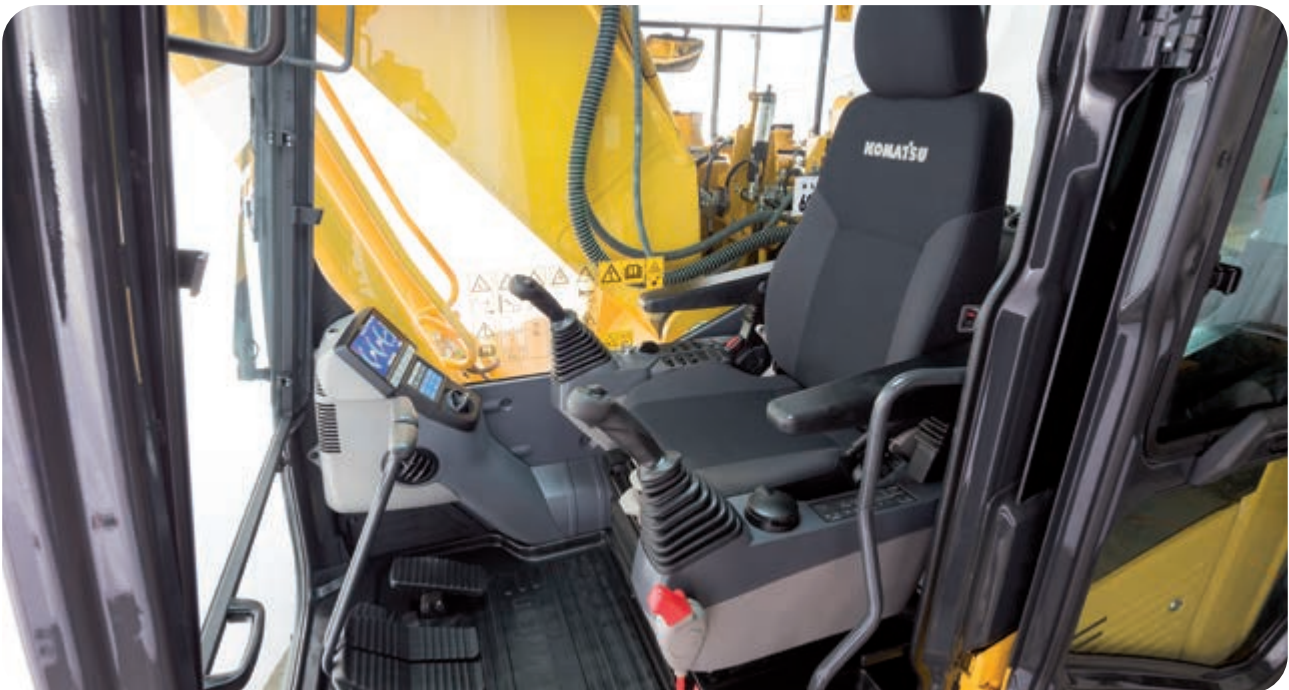

Komfortable, ergonomische und präzise Steuerung: Joysticks mit Proportionalastern für die Anbaugerätesteuerung



Viel Stauraum, Warmhalte- und Kühlbox, Dokumentenfach und Becherhalter



Armstütze mit einfacher Höhenverstellung



Sicherheit hat Vorrang

Sicherer Arbeitsplatz

Die Sicherheitsausrüstung des PC210-11 von Komatsu entspricht den neuesten Sicherheitsnormen und minimiert das Risiko für Personen in der Kabine und im Umfeld der Maschine. Die Neutralstellungserkennung für die Joysticks für Laufwerk und Arbeitsausrüstung erhöht die Sicherheit auf der Baustelle – so wie auch die Kontrollanzeige des Sicherheitsgurts und der akustische Fahralarm. Die hochverschleißfesten Trittplächen mit rutschfester Oberfläche sorgen langfristig für höchste Sicherheit.



Sichere Wartung

Rotierende oder heiße Komponenten des Motors sind gegen unabsichtliches Berühren geschützt. Dank der Trennung von Motor- und Pumpenraum kann im Fall eines Schlauchbruchs kein Öl auf den betriebsheißen Motor spritzen. Und die extrem robusten Handläufe tragen dazu bei, dass Wartungsarbeiten – entsprechend der Komatsu-Tradition – höchst effektiv und mit maximaler Sicherheit durchgeführt werden können.



Komatsu SpaceCab™-Fahrerkabine

Die ROPS-Kabine hat röhrenförmige Verstärkungen in der Kabinenstruktur, die eine hohe Festigkeit bieten und bei einem Unfall die Aufprallenergie bestmöglich abfangen. Auch bei einem Überschlag der Maschine bleibt ein angeschnallter Fahrer im sicheren Bereich. Die Kabine kann optional mit FOPS-Dachschutz und schwenkbarem Frontschutz ausgestattet werden.



KomVision

Dank KomVision hat der Fahrer jederzeit den unmittelbaren Sicherheitsbereich rund um die Maschine im Blick. So kann er sich auch bei schlechten Sichtverhältnissen voll und ganz auf den Einsatz konzentrieren.



Eine revolutionäre Benutzerschnittstelle

Über die weiterentwickelte Benutzerschnittstelle lassen sich wichtige Informationen jetzt noch schneller und einfacher finden. Die für den jeweiligen Einsatz beste Standardanzeige lässt sich einfach durch Drücken der Taste F3 wählen.

Geringere Betriebskosten

Die Informations- und Kommunikationstechnologie von Komatsu unterstützt Betreiber und Fahrer bei der effizienten Durchführung von Einsätzen und trägt so zur Senkung der Betriebskosten bei. Gleichzeitig wird die Zufriedenheit unserer Kunden und die Wettbewerbsfähigkeit unserer Produkte gesteigert.

Breitbild-Monitorssystem

Das Breitbild-Monitorssystem überzeugt mit seiner extrem einfachen, intuitiven Bedienung. Es lässt sich individuell einstellen, verfügt über eine Oberfläche mit 26 Sprachen und ermöglicht direkten und unkomplizierten Zugang zu einer Vielzahl an Funktionen und Betriebsinformationen über einfache Multifunktionstaster. Das Bild der Rückfahrkamera und eine AdBlue®-Füllstandsanzeige sind in die Standardanzeige integriert.



Schnelle Übersicht über die Einsatzberichte

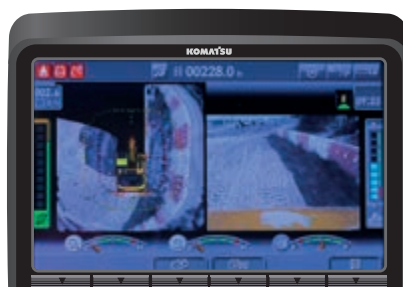

KomVision zeigt zusätzlich zu den verschiedenen Kameraansichten eine permanent verfügbare Draufsicht („Birdview“) an.



Fahreridentifikation

Informations- und Kommunikationstechnologie



Information

Sie erhalten schnelle Antworten auf alle Fragen, die Ihre Maschinen betreffen: Was machen diese gerade, wann sind sie im Einsatz, wo befinden sie sich, wie können sie effizienter eingesetzt werden und wann steht die nächste Wartung an? Per drahtloser Kommunikationstechnologie (Satellit, GPRS oder 4G – je nach Modell) gelangen die Daten der Maschine auf den Computer und zum Distributor, der so stets informiert ist und für Expertenanalysen und Rückmeldung zur Verfügung steht. Zusätzliche Berichte stellen die Nutzung der intelligenten Maschinensteuerung dar.

Komfort

Mit Komtrax lässt sich eine Flotte bequem über das Internet verwalten – egal, wo man sich gerade befindet. Die ausgewerteten Daten werden zusammengefasst und übersichtlich in Form von Karten, Listen oder Diagrammen dargestellt. Dies ermöglicht es, eventuellen Wartungsbedarf vorzusehen, rechtzeitig Ersatzteile zu beschaffen und eine Fehlersuche durchzuführen, noch bevor die Komatsu-Techniker am Einsatzort eintreffen.



Der Weg zu maximaler Produktivität

Komtrax nutzt das Modernste, was die Wireless Monitoring Technologie zu bieten hat. Das System ist kompatibel mit PC, Smartphone oder Tablet, liefert eine Vielzahl an Informationen und ebnet damit den Weg für Spitzenleistungen eines gesamten Maschinenparks. Durch vorausschauende Planung präventiver Wartungsmaßnahmen lässt sich die Effizienz eines Unternehmens mit Komtrax erheblich steigern.

Wissen ist Macht

Die detaillierten Informationen, die Komtrax rund um die Uhr zur Verfügung stellt, ermöglichen eine bessere tägliche und langfristige Einsatzplanung – und dies ohne zusätzliche Kosten. Probleme werden erkannt, bevor sie auftreten, Wartungseinsätze können aufeinander abgestimmt und Stillstandzeiten auf ein Minimum reduziert werden. So sind die Maschinen immer da, wo sie hingehören: im Einsatz auf der Baustelle.



Einfache Wartung



Zentrale Wartungspunkte

Komatsu hat den PC210-11 mit einfach zu erreichenden Wartungspunkten ausgestattet, um Wartung und Überprüfung der Maschine so schnell und einfach wie möglich zu gestalten.

Komatsu Care

Komatsu Care gehört zur Standardausrüstung Ihrer neuen Maschine von Komatsu. Das Wartungsprogramm beinhaltet die planmäßige Wartung Ihrer Maschine, durchgeführt von Komatsu-geschulten Technikern, unter Verwendung von Komatsu-Originalteilen. Je nach verbautem Motor ist ebenfalls eine verlängerte Gewährleistung für den Komatsu Dieselpartikelfilter (KDPF) und das SCR-System enthalten. Weitere Informationen und Vertragsbedingungen erhalten Sie von Ihrem Komatsu-Distributor.

Langlebige Ölfilter

In den Original Komatsu-Hydraulikölfiltern kommen Hochleistungsmaterialien mit extrem langen Wechselintervallen zum Einsatz. Die Wartungskosten werden dadurch deutlich gesenkt.

AdBlue®-Tank

Der AdBlue®-Tank ist an der vorderen Leiter installiert und somit leicht zu erreichen.

Flexible Gewährleistung

Mit dem Kauf einer Komatsu-Maschine erhalten Sie Zugang zu einer Vielzahl an Serviceprogrammen. Beispielsweise bietet unsere flexible Gewährleistung entsprechend Ihren individuellen Anforderungen erweiterte Gewährleistungsoptionen für Maschine und Komponenten, sodass geringere Betriebskosten anfallen.

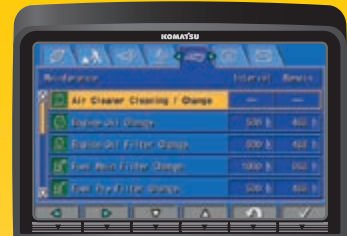

Wartungsbildschirm

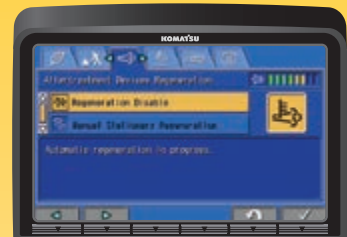

Regenerationsanzeige für den KDPF

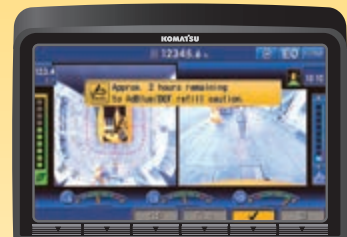

AdBlue®-Füllstand und Nachfüllhinweis



Bewährte Komatsu-Qualität

Komatsu-Qualität

Komatsu-Maschinen werden mit Hilfe modernster Computertechnologie entwickelt, in umfassenden Testreihen geprüft und entsprechen den höchsten Einsatzanforderungen und Qualitätsansprüchen. Daher werden alle Hauptkomponenten des PC210-11 von Komatsu entwickelt und hergestellt. Entscheidende Maschinenfunktionen sind perfekt aufeinander abgestimmt, um sehr zuverlässige und produktive Maschineneinsätze garantieren zu können.

Robuste Bauweise

Extrem robuste Bauweise, lange Haltbarkeit, höchste Sicherheit und exzellenter Kundendienst – für diese Werte steht jede Komatsu-Maschine. Einteilige Plattenstrukturen und Gussteile sorgen für eine optimale Lastverteilung. Extrem verschleißfeste Verstärkungen an der Stielunterseite schützen die Arbeitsausrüstung vor äußeren Beschädigungen.

Flächendeckendes Netzwerk für effizienten Kundendienst

Das flächendeckende Händlernetzwerk von Komatsu bietet exzellenten Service und unterstützt Kunden beim erfolgreichen Flottenmanagement. An Kundenwünsche angepasste Wartungspakete und kürzeste Lieferzeiten von Ersatzteilen sorgen für höchste Produktivität und Leistungsfähigkeit Ihrer Komatsu-Maschine.



Haltbare und verlässliche Ausführung des Laufwerks für maximalen Schutz



Gegossener Auslegerfuß und einteilige Platten am Ausleger

Technische Daten

Motor

Modell	Komatsu SAA6D107E-3
Typ	wassergekühlter 4-Takt-Niederemissionsmotor mit Common-Rail-Direkteinspritzung und Turbolader mit Ladeluftkühlung
Motorleistung	
bei Nenn Drehzahl	2000 U/min
ISO 14396	123 kW / 167 PS
ISO 9249 (netto)	123 kW / 167 PS
Zylinderzahl	6
Bohrung × Hub	107 × 124 mm
Hubraum	6,69 l
Luftfiltertyp	Zweifach-Trockenluftfilter mit automatischer Staubaustragung und Verschmutzungsanzeige auf der Bedienkonsole
Kühlung	Kühlerlüfter in Saugausführung mit Kühlerschutzgitter
Kraftstoff	Diesekraftstoff gemäß EN590 Klasse 2/Grade D. Paraffinischer Kraftstoff (HVO, GTL, BTL) gemäß EN 15940:2016

Hydrauliksystem

Typ	HydrauMind (elektronisches Load-Sensing-System mit Druckausgleichsventilen im geschlossenen Kreislauf)
Zusätzliche Steuerkreise	bis zu 2 weitere Steuerkreise mit Proportionalsteuerung können eingebaut werden
Hauptpumpe	2 regelbare Schrägscheiben-Kolbenpumpen für Ausleger, Stiel, Löffel, Schwenk- und Fahrtrieb
Max. Fördermenge	475 l/min
Einstellungen Überdruckventile	
Standard	380 kg/cm ²
Fahrtrieb	380 kg/cm ²
Schwenken	295 kg/cm ²
Vorsteuerkreis	33 kg/cm ²

Füllmengen

Kraftstofftank	400 l (PC210NLC: 325 l)
Kühlsystem	30,7 l
Motoröl	23,1 l
Schwenktrieb	6,5 l
Hydrauliköltank	132 l
Endtrieb (je Seite)	5,0 l
AdBlue®-Tank	23,1 l (PC210NLC: 18,8 l)

Schwenkwerk

Typ	Axialkolbenmotor mit doppeltem Planetenuntersetzungsgetriebe
Schwenkarretierung	Elektrisch betätigte Lamellenbremse im Ölbad, integriert in Schwenktrieb
Schwenkgeschwindigkeit	0 - 12,4 U/min
Schwenkmoment	65 kNm

Fahrtrieb und Bremsen

Steuerung	2 Bedienhebel/Pedale ermöglichen die getrennte Ansteuerung beider Ketten
Antriebssystem	hydrostatisch
Fahrtrieb	3 Automatik-Fahrstufen
Steigvermögen	70%, 35°
Max. Fahrgeschwindigkeiten	
Lo / Mi / Hi	3,0 / 4,1 / 5,5 km/h
Max. Zugkraft	20600 kg
Bremssystem	hydraulisch wirkende, wartungsfreie Lamellenbremsen in jedem Fahrmotor

Laufwerk

Bauweise	X-Rahmen mit Laufwerkrahmen in Kastenbauweise
Laufwerke	
Typ	vollständig abgedichtet
Bodenplatten (je Seite)	45 (PC210), 49 (PC210LC/NLC)
Kettenspannung	Feder-/Hydraulikspanner
Rollen	
Laufrollen (je Seite)	7 (PC210), 9 (PC210LC/NLC)
Stützrollen (je Seite)	2

Umwelt

Motoremissionen	gemäß europäischer Abgasnorm EU Stufe V
Geräuschpegel	
LwA Umgebung	100 dB(A) (2000/14/EC Stufe II)
LpA Fahrerohr	67 dB(A) (ISO 6396 dynamischer Test)
Vibrationspegel (EN 12096:1997)	
Hand-Arm-Vibrationen	≤ 2,5 m/s ² (Unsicherheit K = 0,49 m/s ²)
Ganzkörper-Vibrationen	≤ 0,5 m/s ² (Unsicherheit K = 0,24 m/s ²)
Enthält fluoriertes Treibhausgas HFC-134a (GWP 1430). Gasmenge 0,9 kg; CO ₂ -Äquivalent 1,29 t	

Betriebsgewicht (ca.) – Monoblockausleger

Dreistegbodenplatten	PC210-11		PC210LC-11		PC210NLC-11	
	Betriebsgewicht	Bodendruck	Betriebsgewicht	Bodendruck	Betriebsgewicht	Bodendruck
500 mm	-	-	-	-	22400 kg	0,57 kg/cm ²
600 mm	22120 kg	0,51 kg/cm ²	22450 kg	0,48 kg/cm ²	22760 kg	0,48 kg/cm ²
700 mm	22370 kg	0,45 kg/cm ²	22720 kg	0,41 kg/cm ²	23030 kg	0,42 kg/cm ²
800 mm	22660 kg	0,40 kg/cm ²	23040 kg	0,37 kg/cm ²	-	-
900 mm	-	-	23310 kg	0,33 kg/cm ²	-	-

Betriebsgewicht, inklusive angegebener Ausrüstung, 2,9 m Stiel, 650 kg Löffel, Fahrer, Schmier- und Kühlmittel, gefülltem Kraftstofftank und Standardausrüstung.

Betriebsgewicht (ca.) – Verstellausleger

Dreistegbodenplatten	PC210-11		PC210LC-11		PC210NLC-11	
	Betriebsgewicht	Bodendruck	Betriebsgewicht	Bodendruck	Betriebsgewicht	Bodendruck
500 mm	-	-	-	-	23200 kg	0,59 kg/cm ²
600 mm	22920 kg	0,53 kg/cm ²	23250 kg	0,49 kg/cm ²	23560 kg	0,50 kg/cm ²
700 mm	23170 kg	0,46 kg/cm ²	23520 kg	0,42 kg/cm ²	23830 kg	0,43 kg/cm ²
800 mm	23460 kg	0,41 kg/cm ²	23840 kg	0,38 kg/cm ²	-	-
900 mm	-	-	24110 kg	0,34 kg/cm ²	-	-

Betriebsgewicht, inklusive angegebener Ausrüstung, 2,9 m Stiel, 650 kg Löffel, Fahrer, Schmier- und Kühlmittel, gefülltem Kraftstofftank und Standardausrüstung.

Abmessungen & Arbeitswerte

Abmessungen	PC210-11	PC210LC-11	PC210NLC-11
A Gesamtbreite des Oberwagens	2705 mm	2705 mm	2540 mm
B Gesamthöhe (bis Oberkante Kabine)	3045 mm	3045 mm	3065 mm
C Gesamtlänge der Basismaschine	5025 mm	5215 mm	5085 mm
D Hecklänge	2990 mm	2990 mm	2860 mm
Heckschwenkradius	3020 mm	3020 mm	2880 mm
E Bodenfreiheit unter Gegengewicht	1085 mm	1085 mm	1105 mm
F Höhe über Motorhaube	2250 mm	2250 mm	2270 mm
F' Höhe über Motorhaube (Oberkante Motorhaube)	2765 mm	2765 mm	2785 mm
G Bodenfreiheit	440 mm	440 mm	440 mm
H Abstand (Mitte Leitrad - Mitte Turas)	3275 mm	3655 mm	3655 mm
I Laufwerkslänge	4070 mm	4450 mm	4450 mm
J Spurweite	2200 mm	2380 mm	2040 mm
K Bodenplattenbreite	600, 700, 800 mm	600, 700, 800, 900 mm	500, 600, 700 mm
L Gesamtbreite des Unterwagens mit 500 mm Bodenplatten	-	-	2540 mm
Gesamtbreite des Unterwagens mit 600 mm Bodenplatten	2800 mm	2980 mm	2640 mm
Gesamtbreite des Unterwagens mit 700 mm Bodenplatten	2900 mm	3080 mm	2740 mm
Gesamtbreite des Unterwagens mit 800 mm Bodenplatten	3000 mm	3180 mm	-
Gesamtbreite des Unterwagens mit 900 mm Bodenplatten	-	3280 mm	-

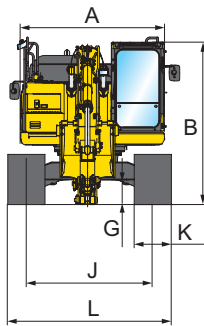

Monoblockausleger

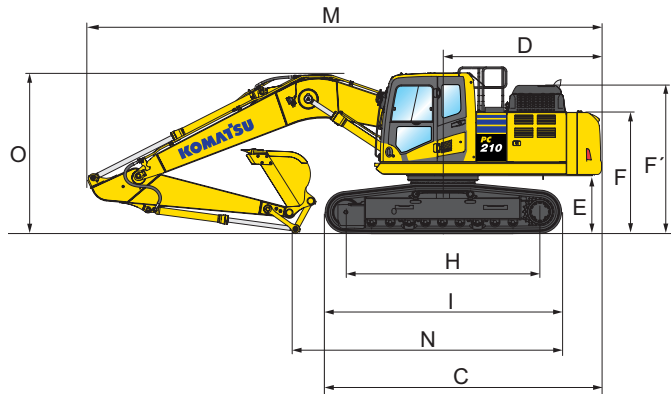

Verstellausleger

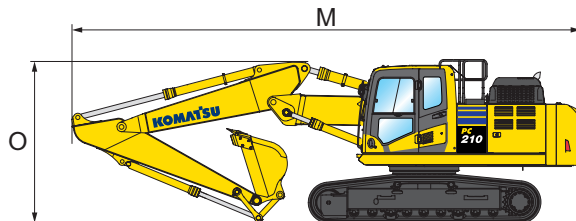

Transportabmessungen

Monoblockausleger

Verstellausleger

	2,4 m	2,9 m	2,4 m	2,9 m
M Transportlänge PC210/LC	9775 mm	9705 mm	9570 mm	9715 mm
Transportlänge PC210NLC	9645 mm	9705 mm	9510 mm	9615 mm
N Länge am Boden (Transport) PC210	5695 mm	4810 mm	5970 mm	5185 mm
Länge am Boden (Transport) PC210LC	5695 mm	4810 mm	6160 mm	5375 mm
Länge am Boden (Transport) PC210NLC	5800 mm	5000 mm	6265 mm	5465 mm
O Höhe bis Oberkante Ausleger PC210/LC	3280 mm	3135 mm	3135 mm	3165 mm
Höhe bis Oberkante Ausleger PC210NLC	3190 mm	3155 mm	3155 mm	3185 mm

PC210-11 / Max. Löffelvolumen und -gewicht

Stiellänge	Monoblockausleger		Verstellausleger	
	2,4 m	2,9 m	2,4 m	2,9 m
Schüttgewicht bis zu 1,2 t/m ³	1,59 m ³ 1125 kg	1,44 m ³ 1050 kg	1,30 m ³ 975 kg	1,18 m ³ 925 kg
Schüttgewicht bis zu 1,5 t/m ³	1,35 m ³ 1000 kg	1,23 m ³ 950 kg	1,10 m ³ 875 kg	1,00 m ³ 825 kg
Schüttgewicht bis zu 1,8 t/m ³	1,10 m ³ 925 kg	1,07 m ³ 850 kg	0,96 m ³ 800 kg	0,87 m ³ 750 kg

PC210LC-11 / Max. Löffelvolumen und -gewicht

Stiellänge	Monoblockausleger		Verstellausleger	
	2,4 m	2,9 m	2,4 m	2,9 m
Schüttgewicht bis zu 1,2 t/m ³	1,68 m ³ 1200 kg	1,65 m ³ 1150 kg	1,50 m ³ 1075 kg	1,38 m ³ 1025 kg
Schüttgewicht bis zu 1,5 t/m ³	1,53 m ³ 1100 kg	1,40 m ³ 1025 kg	1,28 m ³ 975 kg	1,18 m ³ 925 kg
Schüttgewicht bis zu 1,8 t/m ³	1,30 m ³ 1000 kg	1,22 m ³ 925 kg	1,11 m ³ 875 kg	1,02 m ³ 850 kg

PC210NLC-11 / Max. Löffelvolumen und -gewicht

Stiellänge	Monoblockausleger		Verstellausleger	
	2,4 m	2,9 m	2,4 m	2,9 m
Schüttgewicht bis zu 1,2 t/m ³	1,38 m ³ 1025 kg	1,24 m ³ 950 kg	1,27 m ³ 950 kg	1,15 m ³ 900 kg
Schüttgewicht bis zu 1,5 t/m ³	1,18 m ³ 925 kg	1,05 m ³ 850 kg	1,08 m ³ 875 kg	0,98 m ³ 825 kg
Schüttgewicht bis zu 1,8 t/m ³	1,00 m ³ 850 kg	0,91 m ³ 775 kg	0,94 m ³ 800 kg	0,85 m ³ 750 kg

Max. Löffelvolumen und -gewicht gem. ISO 10567:2007.

Setzen Sie sich bitte mit Ihrem regionalen Händler in Verbindung, um die optimale Auswahl von Löffeln und Anbaugeräten für Ihren speziellen Einsatzbereich abzustimmen.

Losbrech- und Reißkraft

Stiellänge	2,4 m	2,9 m
Losbrechkraft	16500 kg	14100 kg
Losbrechkraft bei PowerMax	17500 kg	15200 kg
Reißkraft	12200 kg	10300 kg
Reißkraft bei PowerMax	13000 kg	11000 kg

Arbeitsbereich

Monoblockausleger

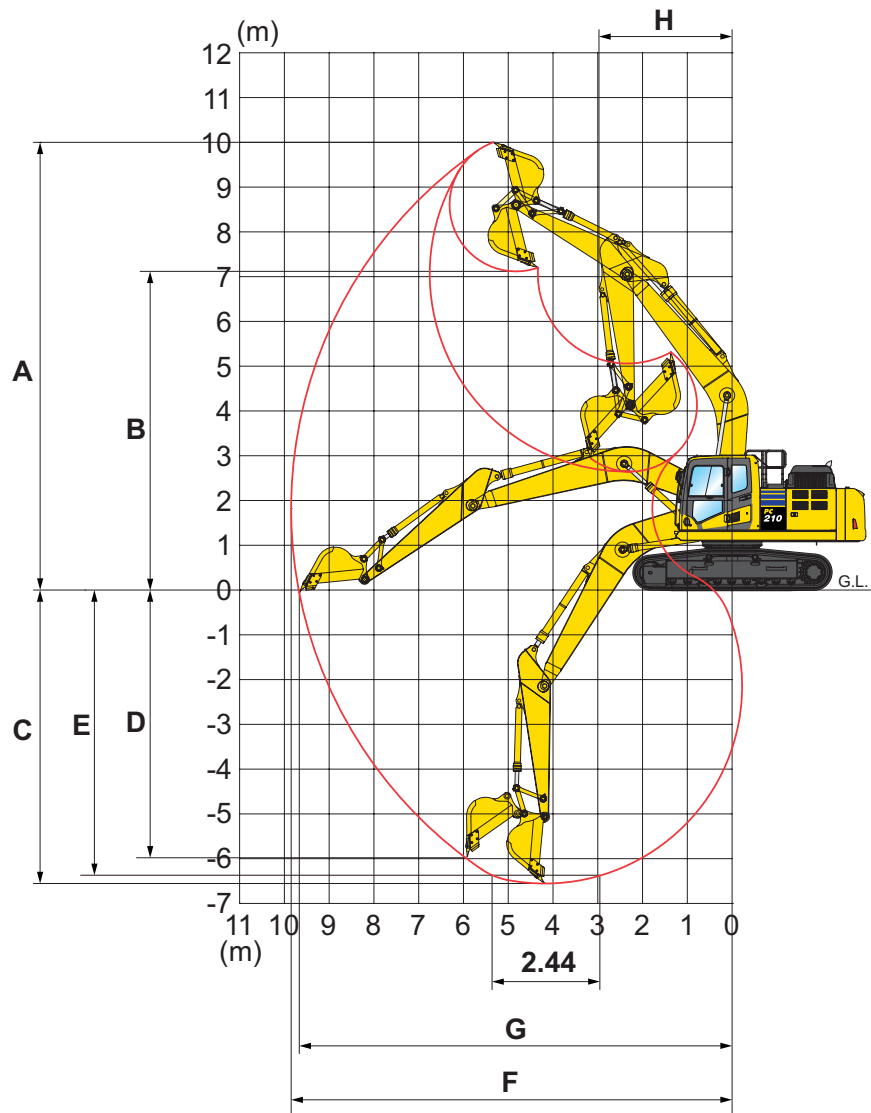

Arbeitsbereich	PC210/LC-11		PC210NLC-11		
	Stiellänge	2,4 m	2,9 m	2,4 m	2,9 m
A Max. Einstichhöhe		9800 mm	10000 mm	9740 mm	10070 mm
B Max. Ausschütthöhe		6890 mm	7110 mm	6870 mm	7190 mm
C Max. Grabtiefe		6095 mm	6620 mm	5980 mm	6490 mm
D Max. senkrechte Grabtiefe		5430 mm	5980 mm	5390 mm	5910 mm
E Max. Grabtiefe bei 2440 mm breiter Sohle		5780 mm	6370 mm	5755 mm	6305 mm
F Max. Reichweite		9380 mm	9875 mm	9355 mm	9850 mm
G Max. Reichweite in der Standebene		9190 mm	9700 mm	9160 mm	9655 mm
H Min. Schwenkradius		3090 mm	3040 mm	3065 mm	2975 mm
I Max. Höhe bei min. Schwenkreis		8080 mm	8005 mm	8130 mm	8085 mm

Verstellausleger

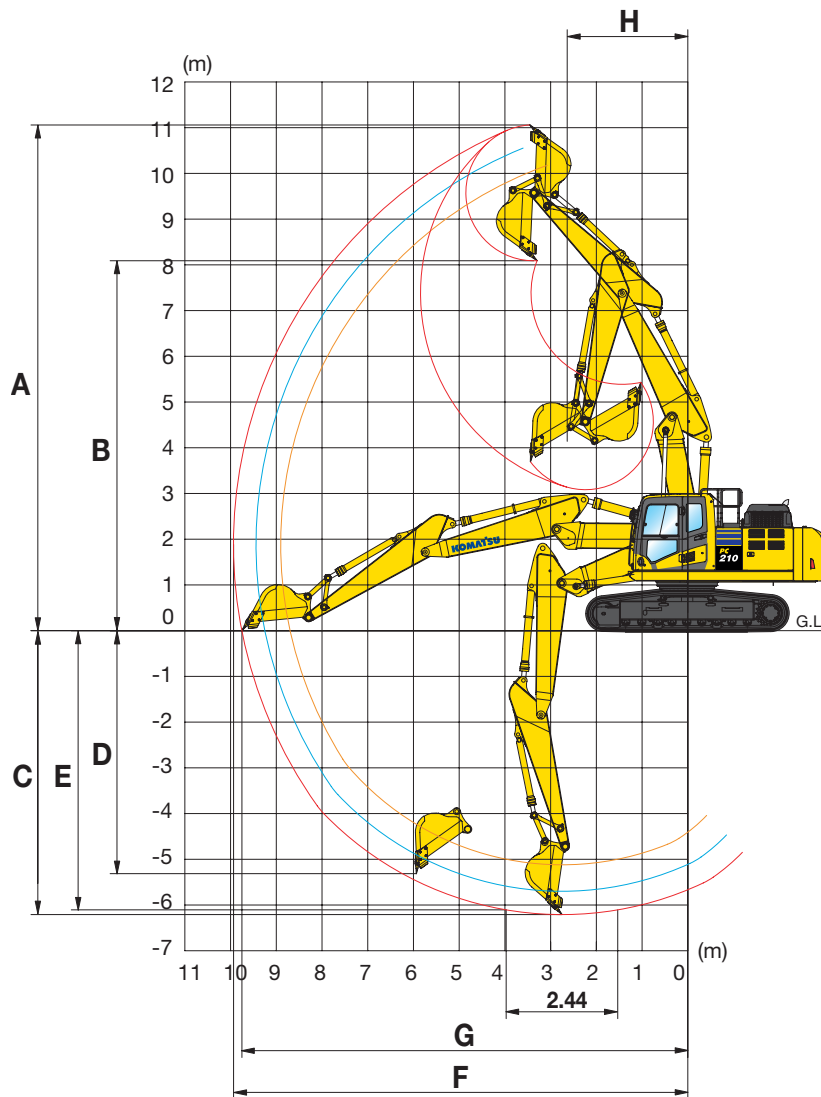

Arbeitsbereich

PC210/LC-11

PC210NLC-11

Stiellänge	2,4 m	2,9 m	2,4 m	2,9 m
A Max. Einstichhöhe	10590 mm	11060 mm	10605 mm	11060 mm
B Max. Ausschütthöhe	7625 mm	8090 mm	7640 mm	8090 mm
C Max. Grabtiefe	5710 mm	6210 mm	5695 mm	6210 mm
D Max. senkrechte Grabtiefe	4750 mm	5250 mm	4735 mm	5250 mm
E Max. Grabtiefe bei 2440 mm breiter Sohle	5600 mm	6105 mm	5600 mm	6105 mm
F Max. Reichweite	9415 mm	9935 mm	9415 mm	9935 mm
G Max. Reichweite in der Standebene	9720 mm	9750 mm	9221 mm	9750 mm
H Min. Schwenkradius	2830 mm	2640 mm	2830 mm	2640 mm

Hubkrafttabelle

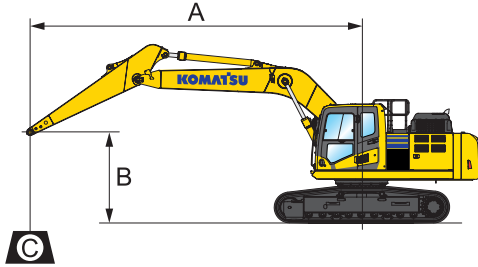

- A – Ausladung
- B – Lasthakenhöhe
- C – Hubkraftangaben

Gewichte:
 Mit 2,4 m Stiel: mit Koppel und Schwinge
 sowie Löffelzylinder 359 kg
 Mit 2,9 m Stiel: mit Koppel und Schwinge
 sowie Löffelzylinder 335 kg

- Hubkraftangabe parallel zur Fahrwerkschwenkrichtung
- Hubkraftangabe über Seite bzw. bei 360° Drehung
- Zulässige Last bei größter Ausladung

PC210-11 Monoblockausleger

Mit 600 mm Bodenplatten

Stiellänge	A				7,5 m		6,0 m		4,5 m		3,0 m		1,5 m	
	B													
	7,5 m	kg	*6100	5960										
	6,0 m	kg	*5700	4350			*7200	5200	*7430	*7430				
	4,5 m	kg	5130	3660			7160	5050	*9080	*7700	*12410	*12410		
	3,0 m	kg	4690	3330	4980	3530	6920	4830	10720	7170				
	1,5 m	kg	4550	3210	4880	3440	6680	4620	10220	6740				
	0,0 m	kg	4670	3280	4810	3370	6530	4480	9990	6540				
	-1,5 m	kg	5140	3590			6480	4440	9950	6510	*12410	12170		
	-3,0 m	kg	6310	4350			6570	4520	10060	6600	*17480	12380		
-4,5 m	kg													

	7,5 m	kg	*4060	*4060			*4660	*4660						
	6,0 m	kg	*3820	*3820			*6500	5270						
	4,5 m	kg	*3800	3320	5100	3640	*7210	5110	*8140	7840				
	3,0 m	kg	*3930	3040	4990	3530	6960	4860	10510	7290				
	1,5 m	kg	4170	2940	4870	3420	6690	4620	10280	6780				
	0,0 m	kg	4260	2990	4770	3330	6500	4450	6690	6500	*7200	*7200		
	-1,5 m	kg	4620	3220	4740	3300	6420	4370	9860	6420	*11680	*11680	*7480	*7480
	-3,0 m	kg	5470	3790			6450	4400	9920	6470	*17930	12120	*12100	*12100
-4,5 m	kg	7780	5280					*10160	6680	*15170	12490			

* Die hydraulische Hubkraft wird durch die hydraulische Einrichtung begrenzt.
 Die Angaben sind gemäß SAE Standard Nr. J1097.
 Die Hubkraftangaben beinhalten höchstens 87% der hydraulischen Hubkraft und 75% der Kipplast.
 Hubkraftangaben basieren auf Heben des Stiels ohne Ausrüstung.
 Beim Heben mit angebaute Ausrüstung sind die entsprechenden Gewichte von den angegebenen Werten abzuziehen.

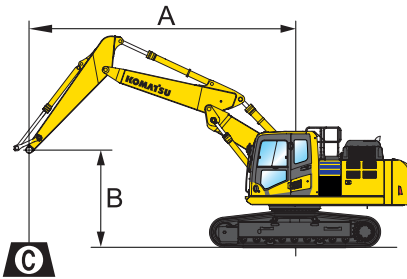

- A – Ausladung
- B – Lasthakenhöhe
- C – Hubkraftangaben

Gewichte:
 Mit 2,4 m Stiel: mit Koppel und Schwinge
 sowie Löffelzylinder 359 kg
 Mit 2,9 m Stiel: mit Koppel und Schwinge
 sowie Löffelzylinder 335 kg

- Hubkraftangabe parallel zur Fahrwerkschwenkrichtung
- Hubkraftangabe über Seite bzw. bei 360° Drehung
- Zulässige Last bei größter Ausladung

PC210-11 Verstellausleger

Mit 600 mm Bodenplatten

Stiellänge	A				7,5 m		6,0 m		4,5 m		3,0 m		1,5 m	
	B													
	7,5 m	kg *5850	*5850						*7800	*7800				
	6,0 m	kg *5350	4250				*6350	5200	*8000	*8000				
	4,5 m	kg 5050	3550				*6700	5050	*9050	7800				
	3,0 m	kg 4600	3250	4900	3450	6900	4800	10700	7150					
	1,5 m	kg 4450	3100	4800	3350	6600	4550	10150	6650					
	0,0 m	kg 4600	3200	4750	3300	6450	4400	9900	6450					
	-1,5 m	kg 5050	3500			6400	4400	9900	6450	*12150	*12150			
-3,0 m	kg													

	7,5 m	kg *3600	*3600			*4350	*4350	*6400	*6400				
	6,0 m	kg *3300	*3300			*5750	5100	*6850	*6850				
	4,5 m	kg *3200	3050	4850	3350	*6000	4850	*8000	7650	*10700	*10700		
	3,0 m	kg *3250	2750	4700	3200	*6550	4550	9850	6850				
	1,5 m	kg *3400	2600	4500	3100	6300	4250	9800	6350				
	0,0 m	kg *3800	2650	4400	2950	6050	4050	9450	6000	*7150	*7150		
	-1,5 m	kg 4300	2900	4400	2950	6000	3950	9350	5950	*11700	11400		
-3,0 m	kg												

* Die hydraulische Hubkraft wird durch die hydraulische Einrichtung begrenzt.

Die Angaben sind gemäß SAE Standard Nr. J1097.

Die Hubkraftangaben beinhalten höchstens 87% der hydraulischen Hubkraft und 75% der Kipplast.

Hubkraftangaben basieren auf Heben des Stiels ohne Ausrüstung.

Beim Heben mit angebaute Ausrüstung sind die entsprechenden Gewichte von den angegebenen Werten abzuziehen.

Hubkrafttabelle

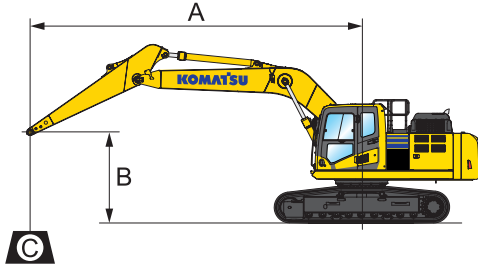

- A – Ausladung
- B – Lasthakenhöhe
- C – Hubkraftangaben

Gewichte:
 Mit 2,4 m Stiel: mit Koppel und Schwinge
 sowie Löffelzylinder 359 kg
 Mit 2,9 m Stiel: mit Koppel und Schwinge
 sowie Löffelzylinder 335 kg

- Hubkraftangabe parallel zur Fahrwerkschwenkrichtung
- Hubkraftangabe über Seite bzw. bei 360° Drehung
- Zulässige Last bei größter Ausladung

PC210LC-11 Monoblockausleger

Mit 700 mm Bodenplatten

Stiellänge	A				7,5 m		6,0 m		4,5 m		3,0 m		1,5 m	
	B													
 2,4 m	7,5 m	kg	*6100	*6100										
	6,0 m	kg	*5700	4830			*7200	5770	7430	7430				
	4,5 m	kg	*5660	4070			*7810	5620	*9080	8610	*12410	*12410		
	3,0 m	kg	5520	3710	5870	3940	8220	5390	*11420	8060				
	1,5 m	kg	5370	3590	5770	3840	7970	5180	12480	7610				
	0,0 m	kg	5530	3670	5700	3780	7810	5040	12230	7410				
	-1,5 m	kg	6100	4020			7760	4990	12190	7380	*12410	*12410		
-3,0 m	kg	7520	4880			7850	5070	12310	7470	*17480	14310			
-4,5 m	kg													

 2,9 m	7,5 m	kg	*4060	*4060			*4660	*4660					
	6,0 m	kg	*3820	*3820			*6500	5840					
	4,5 m	kg	*3800	3700	*5770	4050	*7210	5670	*8140	*8140			
	3,0 m	kg	*3930	3400	5890	3940	8260	5430	*10510	8180			
	1,5 m	kg	*4210	3290	5760	3820	7980	5180	12560	7660			
	0,0 m	kg	*4720	3350	5650	3730	7780	5000	12210	7370	*7200	*7200	
	-1,5 m	kg	5480	3620	5620	3700	7690	4920	12100	7280	*11680	*11680	*7480
-3,0 m	kg	6520	4250			7730	4950	12170	7340	*17930	14040	*12100	*12100
-4,5 m	kg	*8800	5940					*10890	7560	*15170	14430		

* Die hydraulische Hubkraft wird durch die hydraulische Einrichtung begrenzt.

Die Angaben sind gemäß SAE Standard Nr. J1097.

Die Hubkraftangaben beinhalten höchstens 87% der hydraulischen Hubkraft und 75% der Kipplast.

Hubkraftangaben basieren auf Heben des Stiels ohne Ausrüstung.

Beim Heben mit angebaute Ausrüstung sind die entsprechenden Gewichte von den angegebenen Werten abzuziehen.

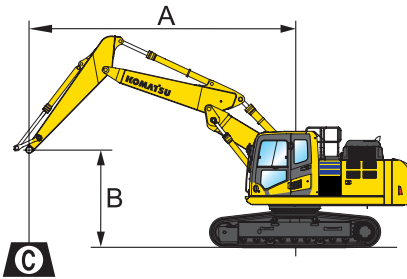

- A – Ausladung
- B – Lasthakenhöhe
- C – Hubkraftangaben

Gewichte:
 Mit 2,4 m Stiel: mit Koppel und Schwinge
 sowie Löffelzylinder 359 kg
 Mit 2,9 m Stiel: mit Koppel und Schwinge
 sowie Löffelzylinder 335 kg

- Hubkraftangabe parallel zur Fahrwerkschwenkrichtung
- Hubkraftangabe über Seite bzw. bei 360° Drehung
- Zulässige Last bei größter Ausladung

PC210LC-11 Verstellausleger

Mit 600 mm Bodenplatten

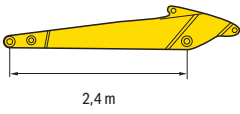
Stiellänge	A				7,5 m		6,0 m		4,5 m		3,0 m		1,5 m	
	B													
 2,4 m	7,5 m	kg	*5850	*5850					*7800	*7800				
	6,0 m	kg	*5350	4800			*6350	5850	*8000	*8000				
	4,5 m	kg	*5250	4050			*6700	5700	*9050	8800				
	3,0 m	kg	*5300	3650	*5550	3950	*7300	5450	*11350	8150				
	1,5 m	kg	5350	3550	5800	3850	8000	5200	12600	7650				
	0,0 m	kg	5500	3650	5700	3750	7850	5050	12300	7450				
	-1,5 m	kg	6100	4000			7800	5000	*11750	7450	*12150	*12150		
-3,0 m	kg													

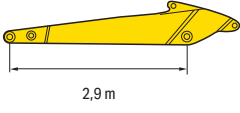
 2,9 m	7,5 m	kg	*3600	*3600			*4350	*4350	*6400	*6400				
	6,0 m	kg	*3300	*3300			*5750	5750	*6850	*6850				
	4,5 m	kg	*3200	*3200	*4850	3850	*6000	5500	*8000	*8000	*10700	*10700		
	3,0 m	kg	*3250	2150	*5000	3700	*6550	5150	*9850	7950				
	1,5 m	kg	*3400	3000	*5250	3550	*7300	4850	12250	7300				
	0,0 m	kg	*3800	3050	5400	3450	7450	4650	11850	7000	*7150	*7150		
	-1,5 m	kg	*4450	3350	5350	3400	7400	4600	11750	6900	*11700	*11700		
-3,0 m	kg													

* Die hydraulische Hubkraft wird durch die hydraulische Einrichtung begrenzt.

Die Angaben sind gemäß SAE Standard Nr. J1097.

Die Hubkraftangaben beinhalten höchstens 87% der hydraulischen Hubkraft und 75% der Kipplast.

Hubkraftangaben basieren auf Heben des Stiels ohne Ausrüstung.

Beim Heben mit angebaute Ausrüstung sind die entsprechenden Gewichte von den angegebenen Werten abzuziehen.

Hubkrafttabelle

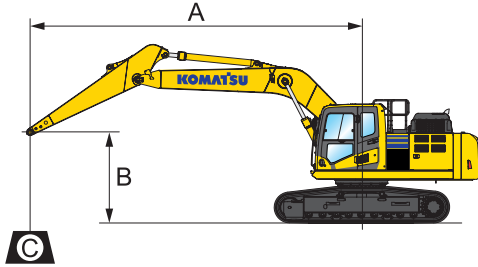

- A – Ausladung
- B – Lasthakenhöhe
- C – Hubkraftangaben

Gewichte:
 Mit 2,4 m Stiel: mit Koppel und Schwinge
 sowie Löffelzylinder 359 kg
 Mit 2,9 m Stiel: mit Koppel und Schwinge
 sowie Löffelzylinder 335 kg

- Hubkraftangabe parallel zur Fahrwerkslängsrichtung
- Hubkraftangabe über Seite bzw. bei 360° Drehung
- Zulässige Last bei größter Ausladung

PC210NLC-11 Monoblockausleger

Mit 500 mm Bodenplatten

Stiellänge	A				7,5 m		6,0 m		4,5 m		3,0 m		1,5 m	
	B													
<p>2,4 m</p>	7,5 m	kg	*5950	5550										
	6,0 m	kg	*5600	4000			*7050	4800	*7300	*7300				
	4,5 m	kg	*5600	3350			*7700	4650	*8950	7100	*12300	*12300		
	3,0 m	kg	5400	3050	5750	3200	8050	4400	*11300	6550				
	1,5 m	kg	5250	2900	5650	3100	7800	4200	12250	6100				
	0,0 m	kg	5400	2950	5550	3050	7650	4050	11750	5900				
	-1,5 m	kg	6000	3250			7600	4000	11750	5900	*12750	10900		
-3,0 m	kg	7450	4000					7700	4100	12100	6000	*17200	11100	
-4,5 m	kg													

<p>2,9 m</p>	7,5 m	kg	*4000	*4000			*4650	*4650						
	6,0 m	kg	*3800	3550			*6400	4900						
	4,5 m	kg	*3750	3050	*5750	3350	*7100	4750	*8050	7300				
	3,0 m	kg	*3900	2800	5800	3250	8150	4500	*10400	6700				
	1,5 m	kg	*4200	2650	5650	3100	7850	4250	12400	6200				
	0,0 m	kg	*4700	2700	5550	3000	7650	4050	11750	5900	*7200	*7200		
	-1,5 m	kg	5400	2950	5500	3000	7550	3950	11750	5800	*11700	10650	*7500	*7500
-3,0 m	kg	6400	3450			7600	4000	12000	5850	*17950	10850	*12100	*12100	
-4,5 m	kg	*8650	4850							*10700	6100	*14900	11250	

* Die hydraulische Hubkraft wird durch die hydraulische Einrichtung begrenzt.
 Die Angaben sind gemäß SAE Standard Nr. J1097.
 Die Hubkraftangaben beinhalten höchstens 87% der hydraulischen Hubkraft und 75% der Kipplast.
 Hubkraftangaben basieren auf Heben des Stiels ohne Ausrüstung.
 Beim Heben mit angebaute Ausrüstung sind die entsprechenden Gewichte von den angegebenen Werten abzuziehen.

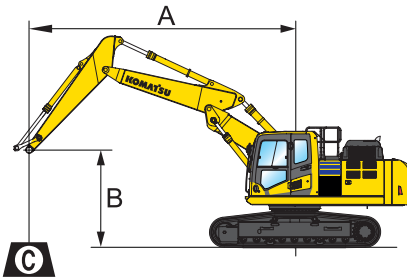

- A - Ausladung
- B - Lasthakenhöhe
- C - Hubkraftangaben

Gewichte:
 Mit 2,4 m Stiel: mit Koppel und Schwinge
 sowie Löffelzylinder 359 kg
 Mit 2,9 m Stiel: mit Koppel und Schwinge
 sowie Löffelzylinder 335 kg

- Hubkraftangabe parallel zur Fahrwerkschwenkrichtung
- Hubkraftangabe über Seite bzw. bei 360° Drehung
- Zulässige Last bei größter Ausladung

PC210NLC-11 Verstellausleger

Mit 500 mm Bodenplatten

Stiellänge	A				7,5 m		6,0 m		4,5 m		3,0 m		1,5 m	
	B													
	7,5 m	kg *5800	5350							*7800	7650			
	6,0 m	kg *5350	3900				*6350	4750	*8000	7550				
	4,5 m	kg *5250	3250				*6700	4600	*9050	7100				
	3,0 m	kg 5200	2950	*5500	3150		*7300	4350	*11400	6500				
	1,5 m	kg 5050	2850	5450	3050	7600	4150	11500	6000					
	0,0 m	kg 5200	2900	5400	3000	7400	4000	11650	5800					
	-1,5 m	kg 5750	3200			7350	3950	11600	5800	*12200	10750			
-3,0 m	kg													

	7,5 m	kg *3600	*3600			*4400	*4400	*6400	*6400				
	6,0 m	kg *3300	3300			*5750	4650	*6850	*6850				
	4,5 m	kg *3200	2750	*4850	3050	*6000	4400	*8000	6950	*10850	*10850		
	3,0 m	kg *3250	2450	*5000	2900	*6600	4100	*9900	6250				
	1,5 m	kg *3400	2350	5150	2750	7250	3800	11550	5650				
	0,0 m	kg *3800	2400	5050	2650	7000	3600	11150	5350	*7150	*7150		
	-1,5 m	kg *4450	2600	5050	2650	6950	3550	11050	5300	*11750	10000		
-3,0 m	kg												

* Die hydraulische Hubkraft wird durch die hydraulische Einrichtung begrenzt.

Die Angaben sind gemäß SAE Standard Nr. J1097.

Die Hubkraftangaben beinhalten höchstens 87% der hydraulischen Hubkraft und 75% der Kipplast.

Hubkraftangaben basieren auf Heben des Stiels ohne Ausrüstung.

Beim Heben mit angebaute Ausrüstung sind die entsprechenden Gewichte von den angegebenen Werten abzuziehen.

Standard- und Sonderausrüstung

Motor

Komatsu SAA6D107E-3 Niederemissions-Dieselmotor mit Common-Rail-Direkteinspritzung, Turbolader mit Ladeluftkühlung	●
Gemäß Abgasnorm EU Stufe V	●
Kühlerlüfter in Saugausführung mit Kühlerschutzgitter	●
Automatische Motoraufwärmung	●
Motorüberhitzungsschutz	●
Drehzahlregler	●
Automatische Drehzahlrückstellung	●
Einstellbare Leerlaufabschaltung	●
Motorstart/-stopp per Schlüssel	●
Passwortgeschützter Motorstart auf Anfrage	●
Lichtmaschine 24 V / 90 A	●
Anlasser 24 V / 5,5 kW	●
Batterien 2 × 12 V / 180 Ah	●

Hydrauliksystem

HydrauMind-Hydrauliksystem (Elektronisches Load-Sensing-System im geschlossenen Kreislauf E-CLSS)	●
Kombinierte elektronische Pumpen- und Motorregelung (PEMC)	●
6 Betriebsarten zur Auswahl (Power, Hub, Hammer, Economy, Anbaugeräte-Power und Anbaugeräte-Economy)	●
PowerMax-Funktion	●
PPC-Joystick für Steuerung von Stiel, Ausleger, Löffel und Schwenkwerk mit Bedienelement für Proportionalsteuerung der Anbaugeräte und 3 zusätzlichen Tastern	●
Vorbereitung für hydraulischen Schnellwechsler	●
Zusätzliche Hydraulikfunktionen	○
Komatsu Integrierte Anbaugerätesteuerung (KIAC)	○

Laufwerk

Laufrollenschutz	●
Tunnelabdeckung Laufwerk	●
600, 700, 800, 900 mm Dreistegbodenplatten	○
Laufrollenschutz über die gesamte Laufwerkslänge	○

Fahrtrieb und Bremsen

Hydrostatischer Fahrtrieb mit 3 automatischen Fahrstufen, 3-fach planetenuntersetztem Endantrieb, hydraulischer Fahr- und Feststellbremse	●
PPC-Bedienhebel und -pedale für Fahrtrieb und Lenkung	●

Kabine

Verstärkte, geräuschisolierte Kabine des Typs Safe SpaceCab™ mit Überdruck und vibrationsgedämpfter Kabinenlagerung sowie getönten Sicherheitsglasscheiben, großem Dachfenster mit Sonnenschutz, hochschiebbarer Frontscheibe mit Raststellung, herausnehmbarer unterer Scheibe, Scheibenwischer mit Intervallschaltung, Sonnenschutzrollo, Zigarettenanzünder und Aschenbecher, Gepäckbox, Bodenmatte	●
Beheizter, luftgefederter Fahrersitz mit Lordosenstütze, hoher Rückenlehne, höhenverstellbaren Armstützen und Automatik-Sicherheitsgurt	●
Klimaautomatik	●
12/24 V Stromversorgung	●
Getränkehalter und Dokumentenablage	●
Warmhalte- und Kühlbox	●
Radio	●
Audioanschluss (MP3-Anschluss)	●
Scheibenwischer für untere Frontscheibe	○
Regenschutz für Frontscheibe (nicht mit FOPS)	○
DAB+ Digitalradio mit Audioanschluss (MP3)	○

Wartung

Automatische Entlüftung der Kraftstoffleitung	●
Zweifach-Trockenluftfilter mit automatischer Staubaustragung und Verschmutzungsanzeige auf der Bedienkonsole	●
Komtrax – Komatsu Wireless Monitoring System (4G)	●
Komatsu Care – Das Wartungsprogramm für Komatsu-Kunden	●
Multifunktionsfarbmonitor, videokompatibel, mit elektronischem Kontrollsystem (EMMS) und Eco-Anzeige	●
Werkzeugsatz	●
Servicepunkte (Minimesanschlüsse mit Schnellkupplung)	●
Automatische Zentralschmieranlage	○

LED Beleuchtung

Arbeitsscheinwerfer: 2 am Drehwerksrahmen, 1 am Ausleger (links)	●
Zusatzscheinwerfer (#1): 2 auf Kabinendach (vorn), 1 auf Kabinendach (hinten), 1 am Ausleger (rechts), 1 am Gegengewicht (hinten), Rundumleuchte	○
Zusatzscheinwerfer (#2): 4 auf Kabinendach (vorn), 1 auf Kabinendach (hinten), 1 am Ausleger (rechts), 1 am Gegengewicht (hinten), 2 an den Auslegerzylindern, 2 am Drehwerksrahmen (links + rechts), Rundumleuchte	○

Sicherheitsausrüstung

KomVision – Kamerasystem für Rundumsicht aus der Vogelperspektive	●
Elektrisches Warnhorn	●
Überlastwarneinrichtung	●
Akustischer Fahralarm	●
Sicherheitsventile Ausleger	●
Große Handläufe, Rückspiegel	●
Batterie Hauptschalter	●
ROPS gemäß ISO 12117-2:2008	●
Motor-Not-Aus	●
Sicherheitsgurt mit Kontrollanzeige	●
Neutralstellungserkennung	●
Sicherheitsventil Stiel	●
FOPS Stufe 2 Frontschutzgitter, klappbar	○
FOPS Stufe 2 Dachschutzgitter	○

Arbeitsausrüstung

Monoblockausleger	○
Verstellausleger	○
Koppel mit Anschlagöse	○
2,4 m; 2,9 m Stiele	○
Komatsu-Löffel	○
Komatsu-Hydraulikhämmer	○

Sonstige Ausrüstung

Gegengewicht	●
Fernschmierung für Schwenkwerk und Bolzen	●
Elektrische Betankungspumpe mit automatischer Abschaltung	●
Bio-Ölbefüllung für Hydraulikanlage	○
Sonderlackierung	○

Weitere Ausrüstungen auf Anfrage

- Standardausrüstung
- Sonderausrüstung



Es sind zahlreiche Löffel und Anbaugeräte für Ihre Maschine erhältlich. Ihr Komatsu-Distributor steht Ihnen bei der Wahl der passenden Sonderausrüstung gerne zur Verfügung.

Angaben unverbindlich, Änderungen vorbehalten. Abbildungen können von der Standardausführung abweichen. Die Standardausrüstung und Sonderausrüstung können regional unterschiedlich ausgeführt sein.

Ihr Komatsu-Partner:

KOMATSU

[komatsu.eu](https://www.komatsu.eu)

